

スマートロックマン(Ver5.1) インストールガイド

【重要】
配線する際は、必ず各コネクタを抜いて作業してください。
挿したまま配線を行うと本体が故障します。

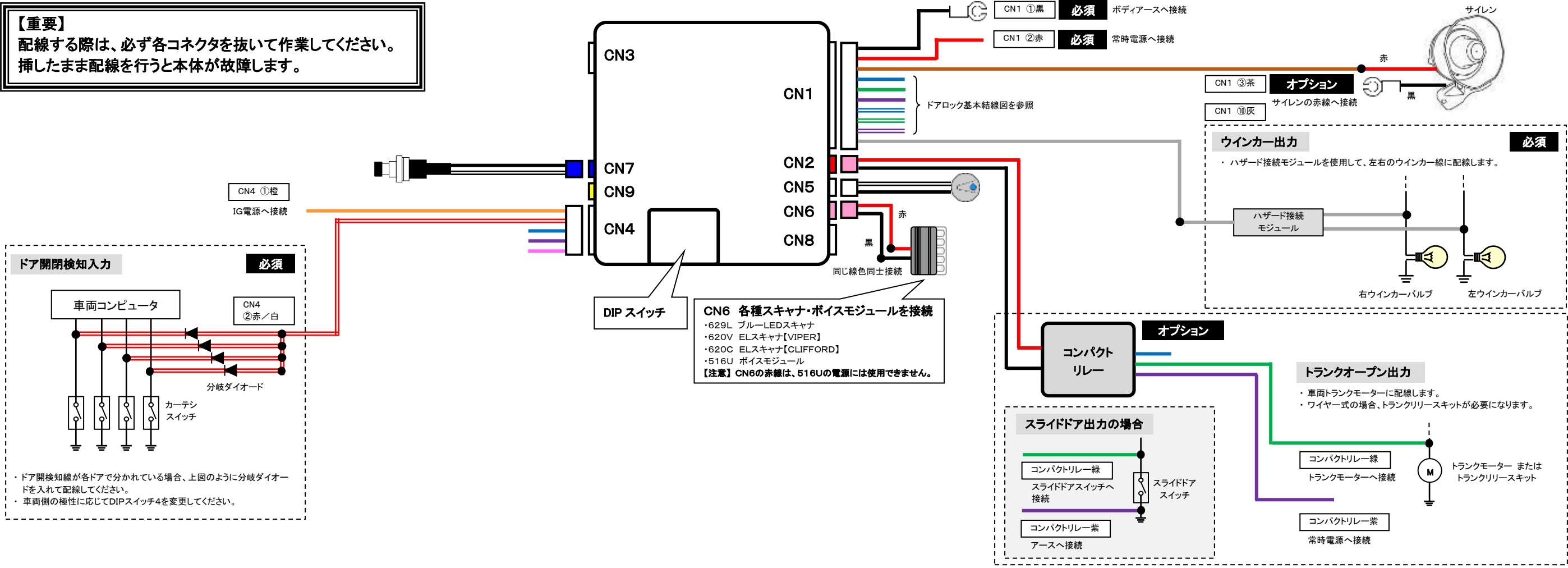

セット内容の確認



表の見方

No	線色	入出力	極性	接続条件	説明
----	----	-----	----	------	----

※ 接続条件 ○:必須 □:車両によって必須 △:使用する機能によって接続 ▲:オプション ×:未使用
使用する主な機能や車両の条件は表下に記載

CN1 10ピン白コネクタ

1	黒	電源	(-)	○	ボディアースへ接続。
2	赤	電源	(+)	○	常時電源へ接続。
3	茶	OUT	(+)	△	ブザーまたはサイレン出力。
4	青		NC		
5	緑	OUT	COM	○	アンロック出力。
6	紫		NO		
7	青/白		NC		
8	緑/白	OUT	COM	○	ロック出力。
9	紫/白		NO		
10	灰	OUT	(+)	○	ハザードアンサーバック出力。

CN2 2ピン赤コネクタ

1	黒/白	OUT	(-)	▲	トランクまたはスライドドアに接続。
2	黒	OUT	(-)		

CN4 5ピン白コネクタ

1	橙	IN	(+)	○	ACC、またはIG入力。
2	赤/白	IN	(-/+)	○	ドア開閉検知線入力。
3	青	IN	(+)	×	未使用。
4	紫	IN	(+)	×	
5	桃	IN	-	×	

CN5 2ピン白コネクタ

1	黒/白	OUT	(+)	○	単発LEDスキャナを接続。
2	黒	OUT	(-)		

CN6 2ピン桃コネクタ

1	赤	OUT	(+)	▲	各種スキャナを接続。 ・629L ブルーLEDスキャナ ・620V (C) ELスキャナ ・516U ボイスモジュール
2	黒	OUT	(-)		

CN7 2ピン青コネクタ

1	黒/白	IN	(-)	○	設定スイッチを接続。
2	黒	IN	(-)		

CN9 2ピン黄コネクタ

1	-	-	-	▲	スマホが近くにある際に0V出力。 スマートキー連動ライト制御キット等に接続。
2	白	OUT	(-)		

スマートロックマン 設定方法

- ① アンロック状態で車両の電源を OFF にし、設定スイッチを 5 秒以上押し、LED が点滅しサウンドが短く 5 回鳴り、設定モードになります。
- ② 設定スイッチを押す度に、LED が点滅し、サウンドが短く鳴り、設定メニューが切り替わります。
- ③ 変更したい設定メニューの回数 LED が点滅し、サウンドが鳴ったところで車両の電源を ON→OFF (プッシュスタート車の場合はスタートスイッチ 3 回押し) します。LED が点滅し、サウンドが短く鳴って、各設定メニューになります。

【注意】

・誤って設定モードに入ってしまった場合は、もう一度設定スイッチを5秒以上押ししてください。サウンドが短く5回鳴り、設定モードから抜けます。

- ④ 各設定メニューで、設定スイッチを押す度に LED が点滅し、サウンドが短く鳴り、設定項目が切り替わります。
- ⑤ 変更したい設定項目の回数 LED が点滅し、サウンドが鳴ったところで、車両の電源を ON→OFF します。LED が点滅し、サウンドが短く鳴って、各設定項目になります。
- ⑥ 各設定項目で、設定スイッチを押す度に、LED が点滅し、サウンドが短く鳴り、設定値が切り替わります。
- ⑦ 変更したい設定値の回数 LED が点滅し、サウンドが鳴ったところで、車両の電源を ON→OFF します。LED が点滅し、サウンドが短く 5 回鳴り、設定モードから抜けます。設定項目の値が変わります。

設定モードの流れ

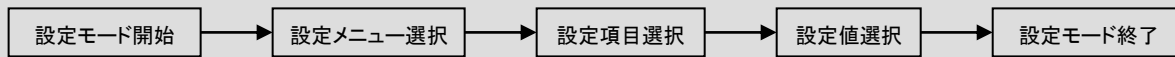

設定メニュー① 【アンサーバック】							
番号	設定項目	1	2	3	4	5	6
1	アンサーバックサウンド ON 時間	1～10 段階 (初期設定: 3)					
2	アンサーバックサウンド間隔	1～10 段階 (初期設定: 5)					
3	ロック時 サウンドアンサーバック回数	1 回	2 回	3 回	4 回	5 回	オフ
4	アンロック時 サウンドアンサーバック回数	1 回	2 回	3 回	4 回	5 回	オフ
5	ロック時 ハザードアンサーバック回数	1 回	2 回	3 回	4 回	5 回	オフ
6	アンロック時 ハザードアンサーバック回数	1 回	2 回	3 回	4 回	5 回	オフ
7	ハザードアンサーバック速度	遅	速				

設定メニュー② 【ドアロック】							
番号	設定項目	1	2	3	4	5	6
1	自動再ロック機能	オフ	30 秒	60 秒	90 秒		
2	ドアロック信号	シングル	アンロック時のみ ダブルパルス	ロック時のみ ダブルパルス	ロック・アンロック ダブルパルス		
3	ドア開時ロック動作	スマホ操作時のみ ドア開警告	オートロック・スマホ操作時 ドア開警告	ロック			
4	設定リセット						

設定メニュー③ 【スマートキー】							
番号	設定項目	1	2	3	4	5	6
1	コンビニモード	有効	無効				
2	スマホを持って離れてから ロックするまでの時間	1 秒	3 秒				
3	オートロックモード	モード 1 (ロック・アンロック オート)	モード 2 (ロックのみオート)	モード 3 (アンロックのみ オート)			

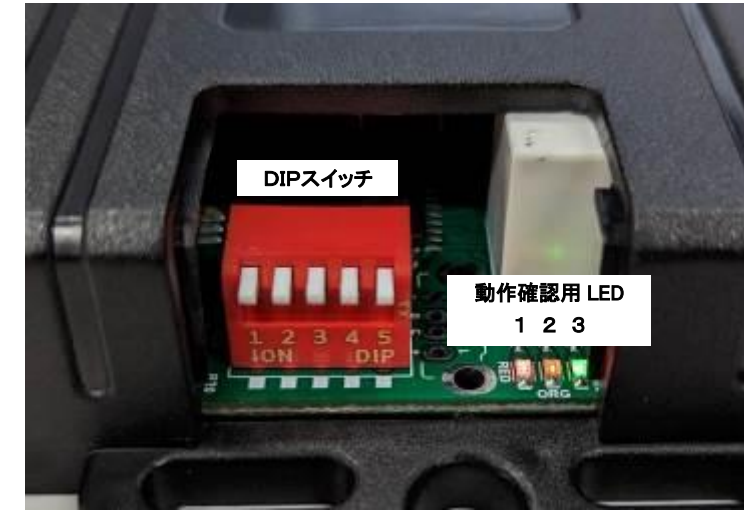

【注意】
スライドカバーの爪が折れないように
慎重に開けてください。

DIPスイッチの設定

DIP スwitch の設定は、取り付け時にのみ行ってください。不用意に設定を変更すると、本製品が正しく動作しなくなる可能性があります。出荷時は、全て OFF に設定しています。(上: OFF、下: ON)

番号	設定項目	ON	OFF
1	CN1③茶線出力	ブザー	サイレン
2			
3			
4	ドア開検知入力	+	-
5			

1. 未使用

CN1 ③茶線をブザーに接続する場合は、このスイッチをオンにしてください。
アンサーバックサウンド ON 時間がブザー用に変更されます。

2. 未使用

3. 未使用

4. ドア開検知入力

ドア開検知信号がプラスコントロールの車に取り付ける場合は、このスイッチを ON にしてください。

5. 未使用

スマートロックマン操作アプリ インストール方法

- ① 下記 QR コードを読み取り、「CEP-Link」インストールページにアクセスします。
- ② 画面の「インストール」ボタンをタップし、スマホにアプリをインストールします。
- ③ スマホのホーム画面に追加された「CEP-Link」アプリのアイコンをタップし、アプリを起動します。

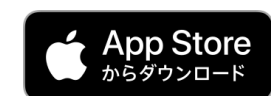

スマートロックマン 簡易取扱説明書

オートモード

降車時の基本的な動作

スマホを持って離れると、車をロックします。

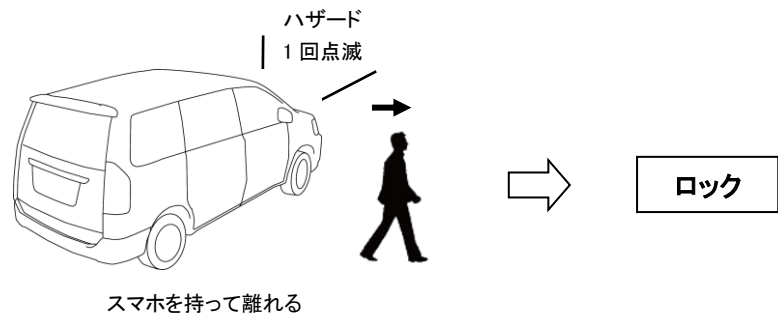

乗車時の基本的な動作

ロック中にスマホを持って近づくと、車をアンロックします。

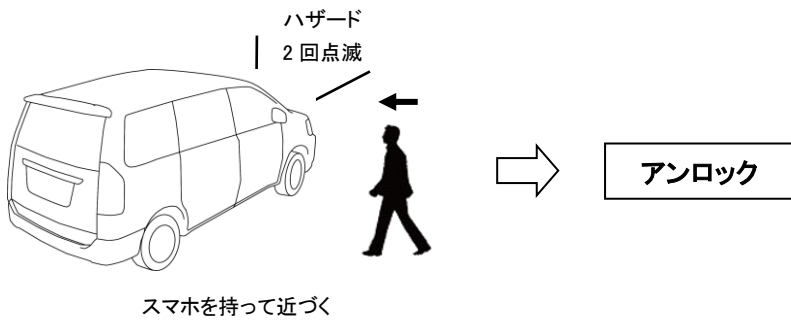

コンビニモード

エンジンを掛けたまま車両をロックやアンロックすることも可能です。

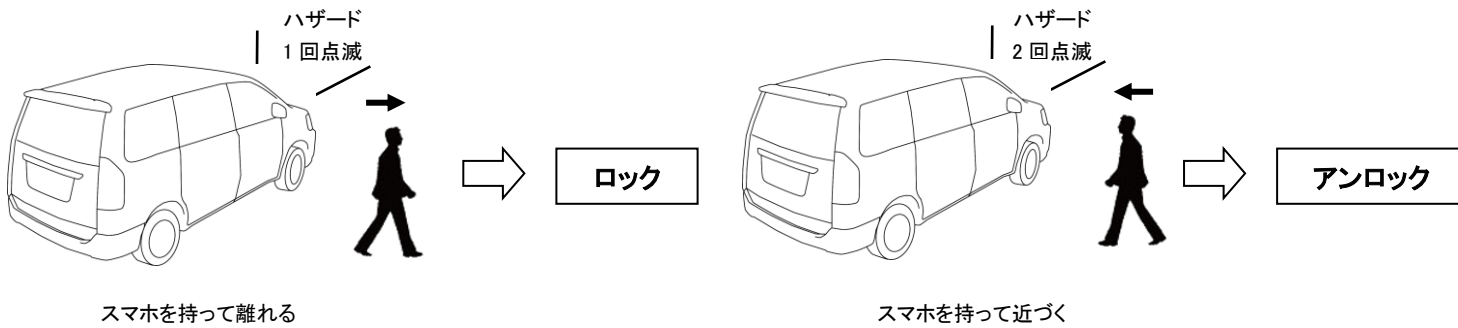

オートモードとマニュアルモードの切り替え

マニュアルモードにすると、スマホを持って離れたり近づいても自動的に動作しなくなります。アプリのボタンをタップして操作を行ってください。

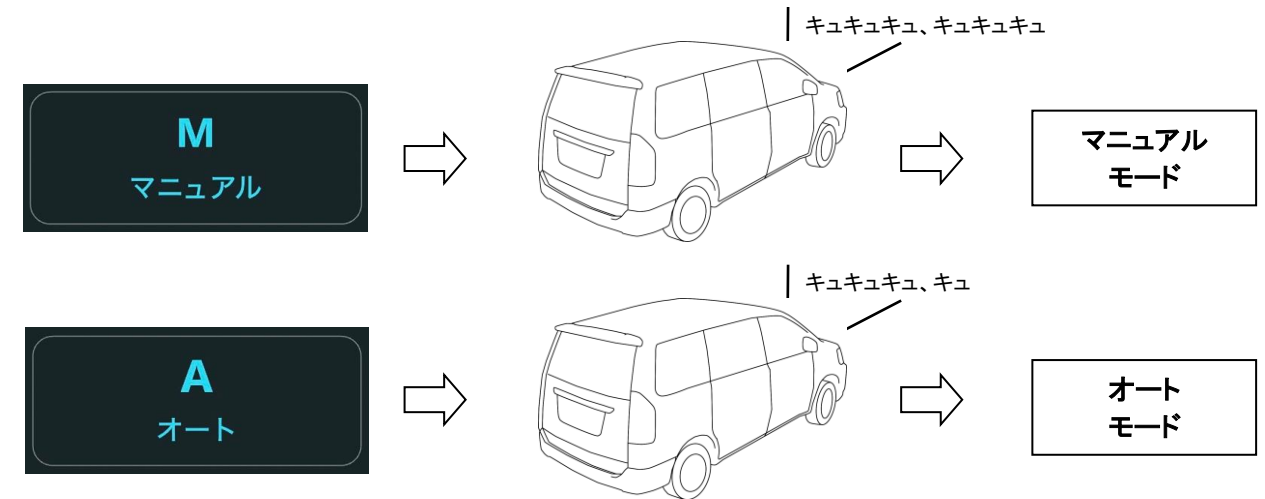

【重要】

詳細な使用方法に関しては、Web上の取扱説明書をご確認ください。

https://cepinc.jp/chumon/smart_lockman/sml_torisetsu.html

